

HM-9.01.10.00 Б Рабочий орган

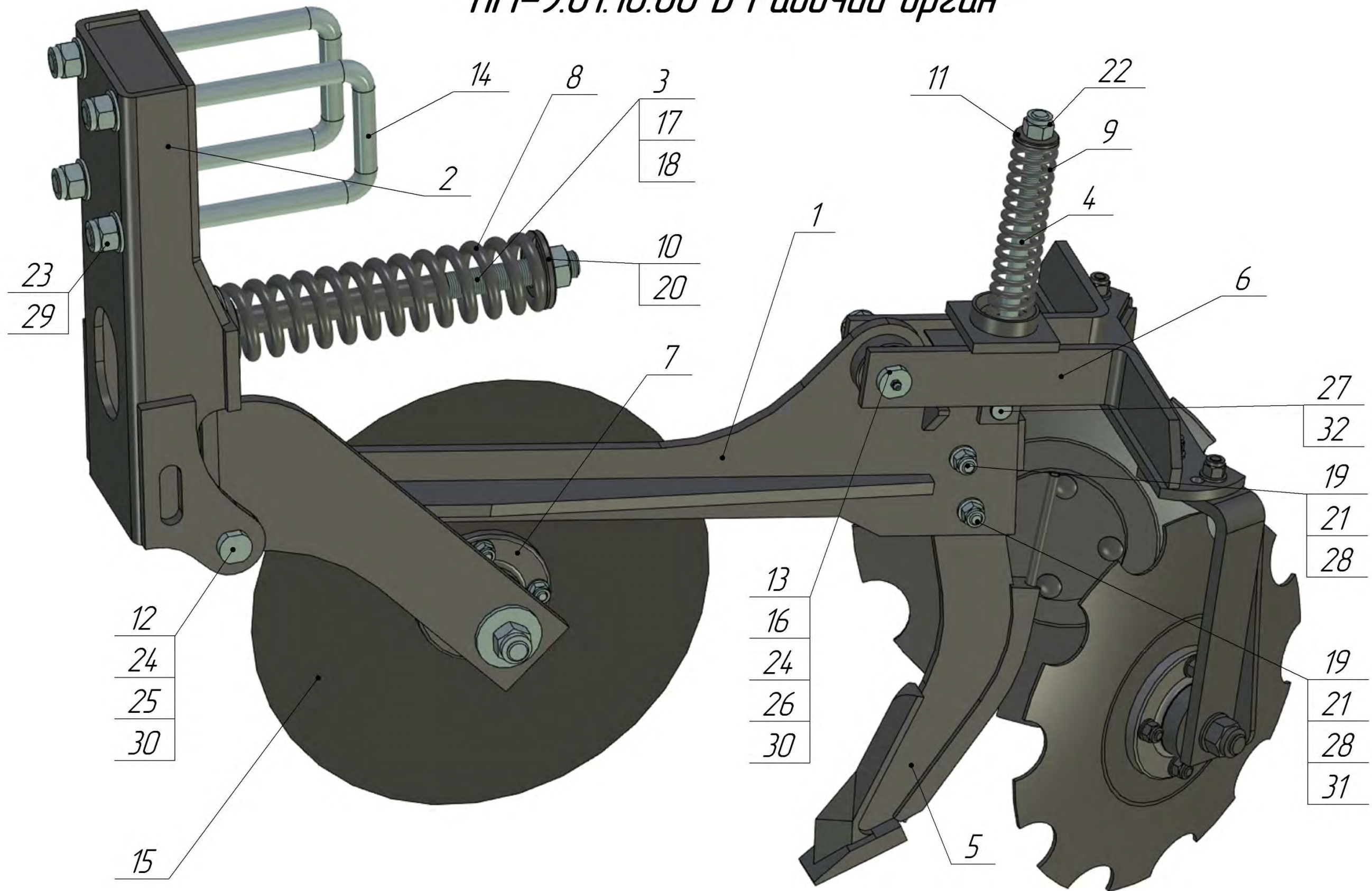

№	Обозначение	Наименование	Картинка	Кол.	Примечание
1	НМ-9.01.10.10Б	Рычаг в сборе		1	
2	НМ-9.01.10.20А	Кронштейн в сборе		1	
3	НМ-9.01.10.40	Ось пружины в сборе		1	Ось пружины большой
4	НМ-9.01.10.50	Ось пружины в сборе		1	Ось пружины малой

5	НМ-9.01.10.60А или НМ-9.01.10.70А	Лапа		1	НМ-9.01.10.60А - с одной трубкой 3/8" НМ-9.01.10.70А - с двумя трубками 3/8" и 1/2"
6	НМ-9.01.20.00Б	Окучиватель		1	
7	НМ-9.01.30.00А	Подшипниковый узел в сборе		1	Подшипниковый узел диска разрезного
8	НМ-9.01.10.01	Пружина большая		1	Пружина рычага рабочего органа
9	НМ-9.01.10.02	Пружина малая		1	Пружина окучивателя

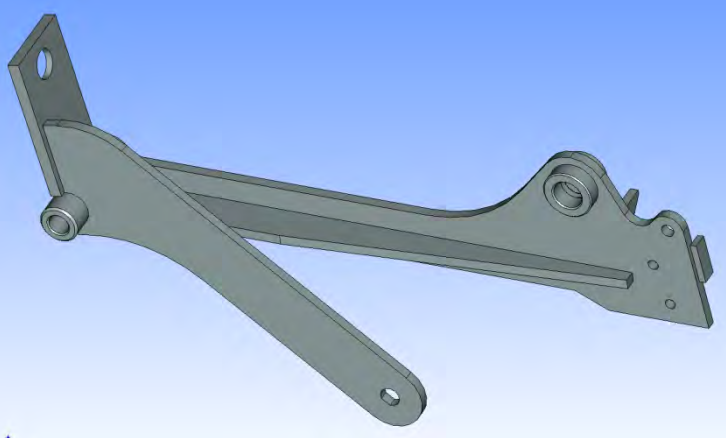
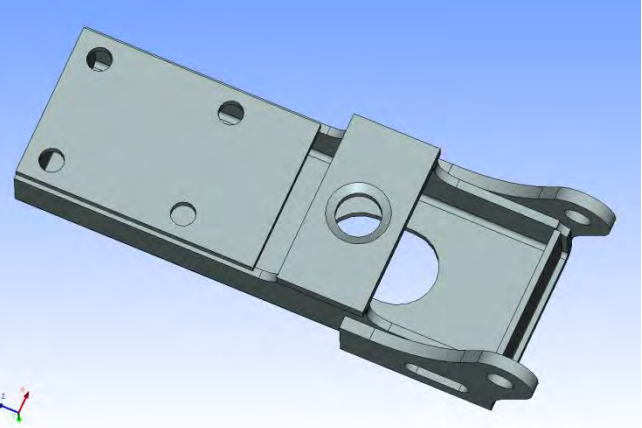
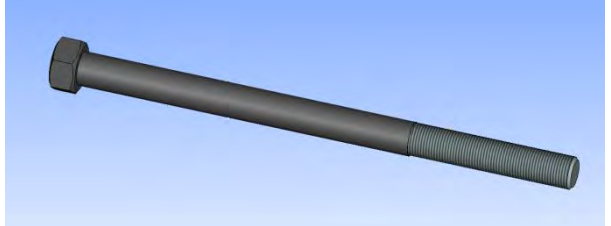
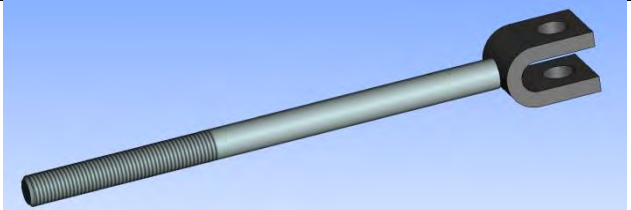
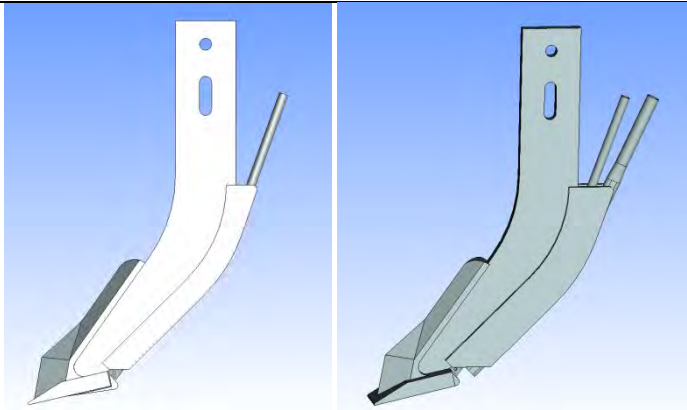
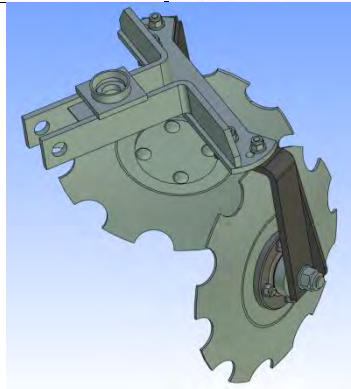
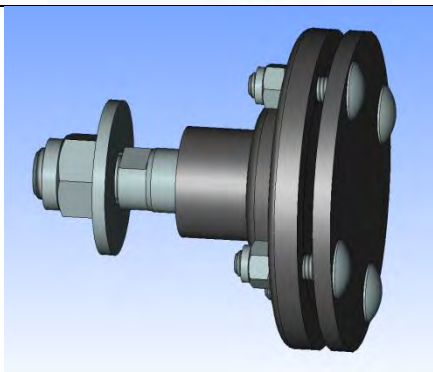
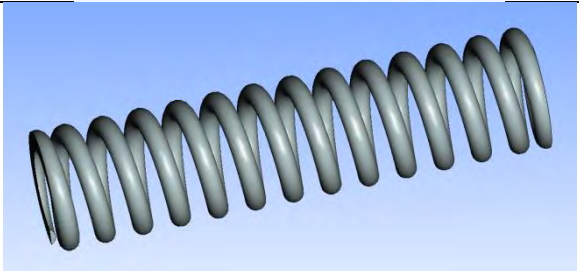
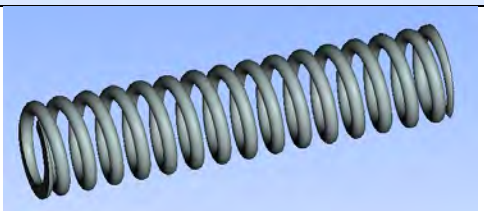
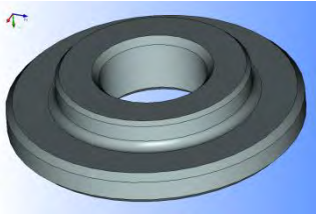
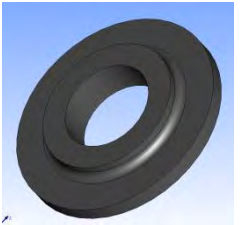
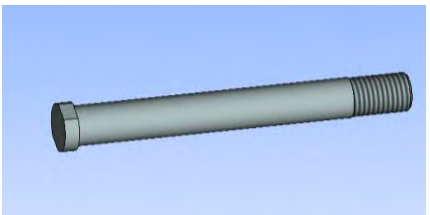
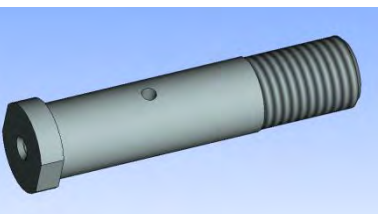
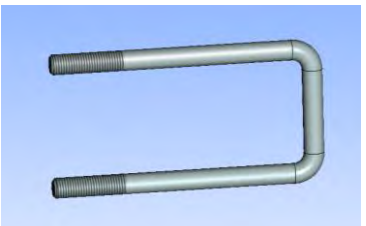
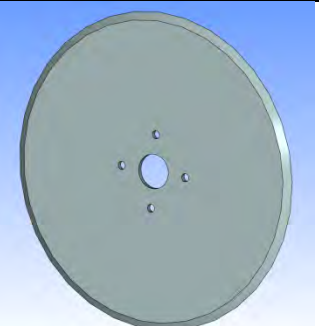

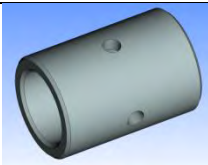
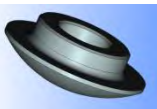
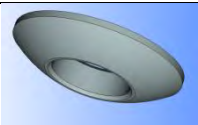
10	НМ-9.01.10.03	Шайба специальная		1	Шайба пружины большой
11	НМ-9.01.10.04	Шайба специальная		1	Шайба пружины малой
12	НМ-9.01.10.06	Ось		1	Шарнир рабочего органа
13	НМ-9.01.10.06-01	Ось		1	Шарнир окучивателя
14	НМ-9.01.10.07 или НМ-9.01.10.07.01	Скоба		2	НМ-9.01.10.07 - для трубы 150x100 НМ-9.01.10.07-01 - для трубы 100x100
15	НМ-9.01.10.09Б	Диск разрезной		1	Плоский диск диаметром 420 мм и толщиной 6 мм

16	HM-9.01.10.76	Втулка распорная		1	Втулка шарнира рабочего органа
17	HM-9.01.10.77	Шайба сферическая		1	Устанавливается на ось пружины большой
18	HM-9.01.10.78	Шайба сферическая		1	Устанавливается на ось пружины большой
19		Болт М12-6gx50.109.019 ГОСТ 7798-70	-----	2	Болты крепления стойки HM-9.01.10.60A или HM-9.01.10.70A
20		Гайка М24x2-6H.5.019 ГОСТ 5915-70	-----	1	Гайка регулировки усилия большой пружины
21		Гайка М12-6H.8.019 NF ГОСТ Р 50273-92	-----	2	Гайки крепления стойки HM-9.01.10.60A или HM-9.01.10.70A
22		Гайка М16-6H.5.019 NF ГОСТ Р 50273-92	-----	1	Гайка регулировки усилия малой пружины
23		Гайка М20-6H.5.019 NF ГОСТ Р 50273-92	-----	4	Гайка скобы крепления рабочего органа к раме агрегата
24		Гайка М24-6H.5.019 NF ГОСТ Р 50273-92	-----	2	Гайки шарнирных соединений
25		Масленка 1.1.Ц6 ГОСТ 19853-74	-----	1	Масленка шарнирного соединения рычага HM-9.01.10.10A с кронштейном HM-9.01.10.20A
26		Масленка 1.2.Ц6 ГОСТ 19853-74	-----	1	Масленка шарнирного соединения рычага HM-9.01.10.10A с окучивателем HM-9.01.20.00Б
27		Ось 6-16b12x45.35.Ц9.хр. ГОСТ 9650-80	-----	1	Крепление оси HM-9.01.10.50 пружины малой
28		Шайба с 12.01.019 ГОСТ 11371-78	-----	3	Шайба крепления стойки HM-9.01.10.60A или HM-9.01.10.70A
29		Шайба с 20.01.019 ГОСТ 11371-78	-----	4	Шайба скобы крепления рабочего органа к раме агрегата
30		Шайба с 24.01.019 ГОСТ 11371-78	-----	2	Шайбы шарнирных соединений
31		Шайба с.12.01.019 ГОСТ28848-90	-----	1	Шайба крепления стойки HM-9.01.10.60A или HM-9.01.10.70A со стороны паза в лапе
32		Шплинт 4x28.019 ГОСТ397-83	-----	1	Крепление оси HM-9.01.10.50 пружины малой

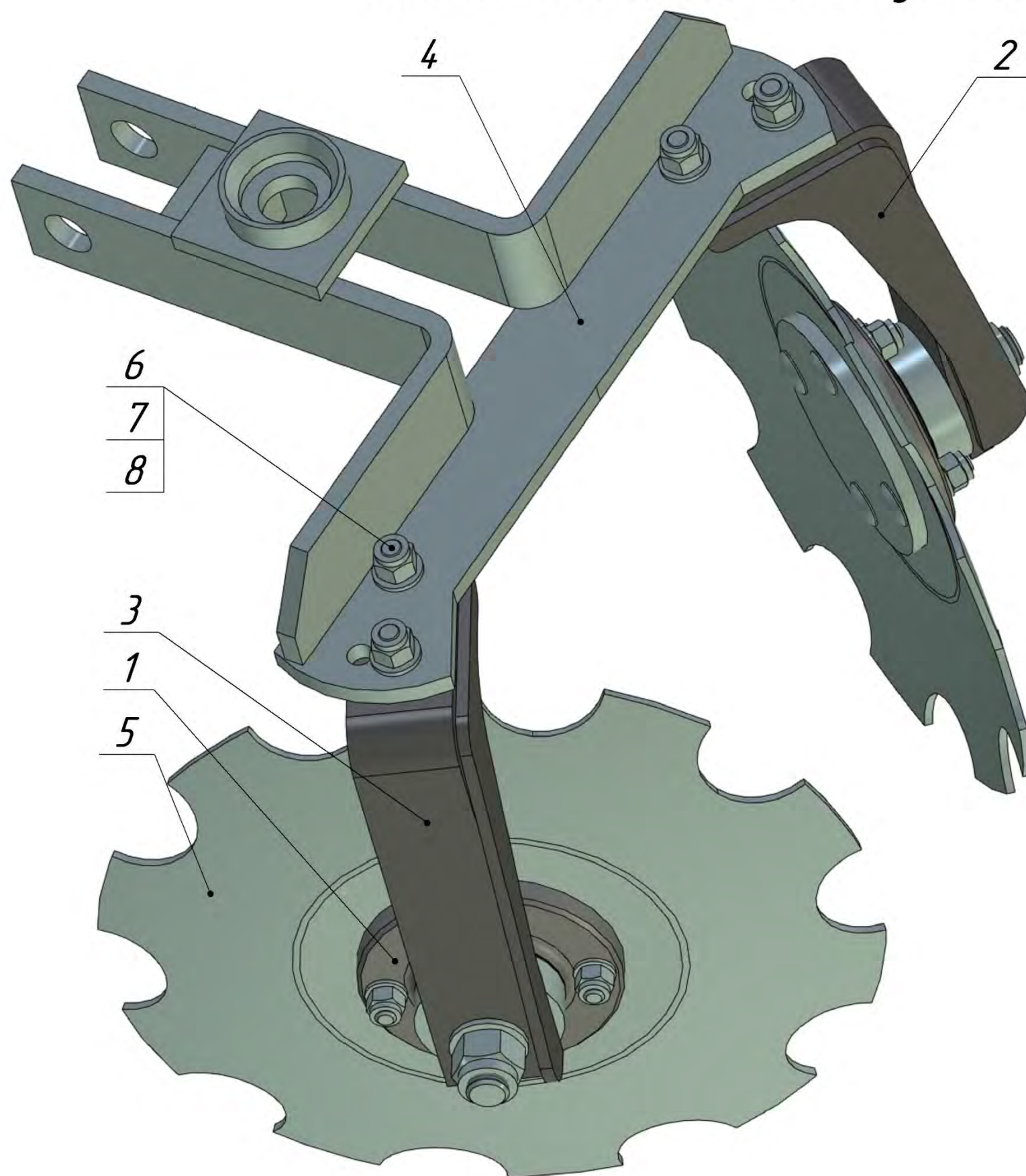
НМ-9.01.20.00 Б Окучиватель

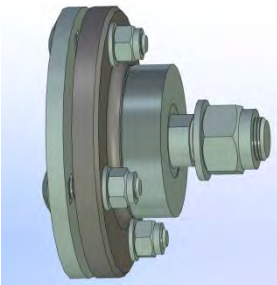
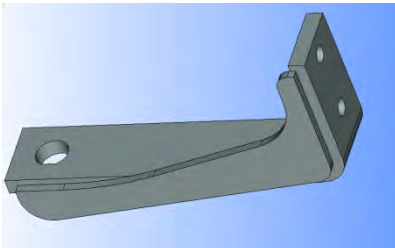
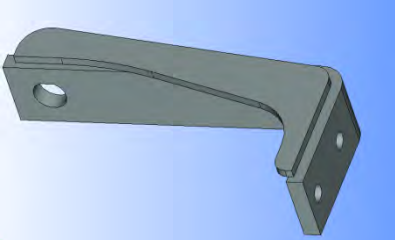
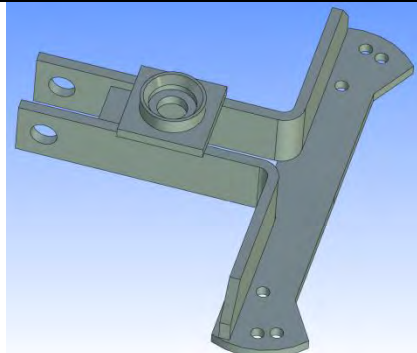

№	Наименование	Кол.
1	НМ-9.01.30.00 Б Подшипниковый узел в сборе	2
2	НМ-9.01.20.10А Стойка	1
3	НМ-9.01.20.10А-01 Стойка	1
4	НМ-9.01.30.00 Б Коромысло в сборе	1
5	НМ-9.01.20.01 Диск	2
6	Болт М12-6дх40.109.019 ГОСТ 7798-70	4
7	Гайка М12-6Н.8.019 NF ГОСТ Р 50273-92	4
8	Шайба с.12.01.019 ГОСТ 11371-78	4

№	Обозначение	Наименование	Картинка	Кол.	Примечание
1	НМ-9.01.30.00 Б	Подшипниковый узел в сборе		2	Подшипниковый узел диска окучивателя
2	НМ-9.01.20.10А	Стойка		1	"Правая"
3	НМ-9.01.20.10А-01	Стойка		1	"Левая"
4	НМ-9.01.10.30 Б	Коромысло в сборе		1	
5	НМ-9.01.20.01	Диск		2	Вогнутый диск диаметром 360 мм и толщиной 4 мм

Подшипниковый узел в сборе

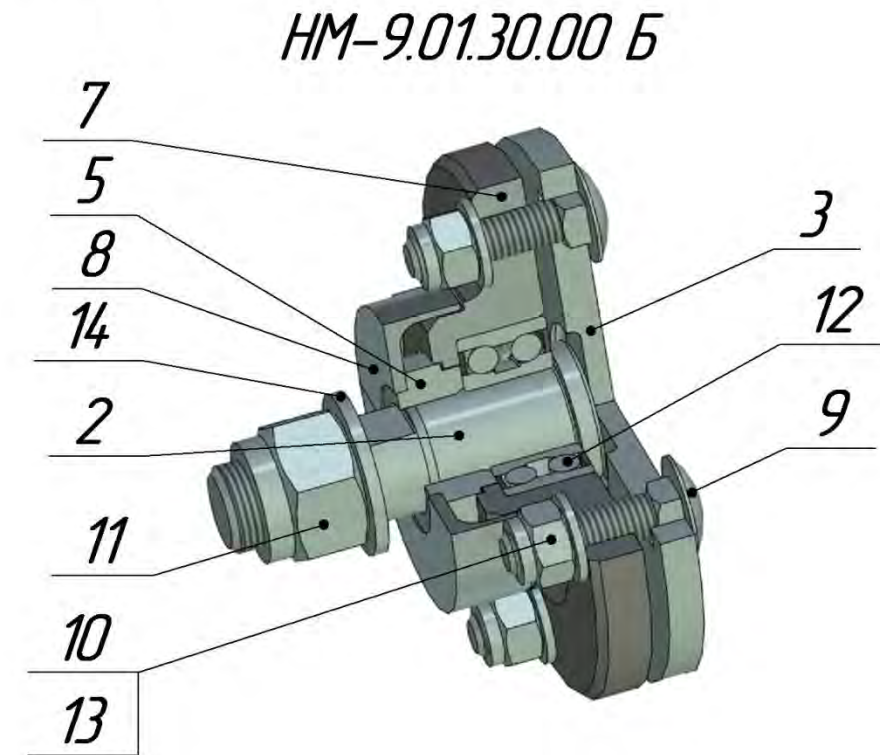
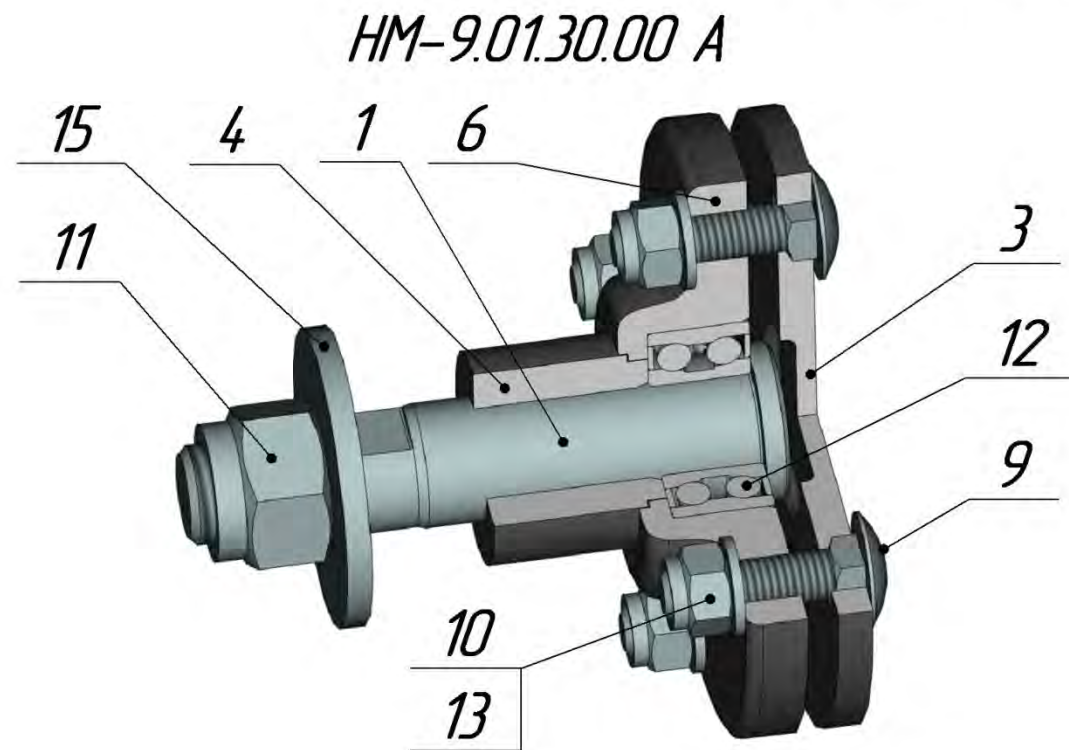

№	Наименование	кол.	отметка о применении	
			HM-9.01.30.00 А	HM-9.01.30.00 Б
1	HM-9.01.30.01 Ось	1	+	-
2	HM-9.01.30.01-01 Ось	1	-	+
3	HM-9.01.30.02 Крышка	1	+	+
4	HM-9.01.30.03 А Втулка дистанционная	1	+	-
5	HM-9.01.30.03 Б Втулка дистанционная	1	-	+
6	HM-9.01.30.04 А Корпус	1	+	-
7	HM-9.01.30.04 Б Корпус	1	-	+
8	HM-9.01.30.06 Б Крышка защитная	1	-	+
9	Болт М10х40.88.019 ГОСТ 7802-81 или Болт М10х40.88.019 ГОСТ 7798-70	4	+	+
10	Гайка М10-6Н.5.019 NF	4	+	+
11	Гайка М20-6Н.5.019 NF	1	+	+
12	Подшипник 3056205 2RS ГОСТ 4252-75	1	+	+
13	Шайба с.10.01.019 ГОСТ 11371-78	4	+	+
14	Шайба с.20.01.019 ГОСТ 11371-78	1	-	+
15	Шайба с.20.01.019 ГОСТ 6958-78	1	+	-